



## قطاع E105 Super track .

الحل الأمثل لتنفيذ فتحات الابواب و الشبابيك  
المنزلقه بأعلي جودة

• ستارة سلك E10599

1.430/6.5m



**E 10504**

**Flat Architrave Sliding Frame With Open Track**

**2.100Kg /1m.  
13.65Kg/6.5m.**

حلق بار عدل تراك مفتوح

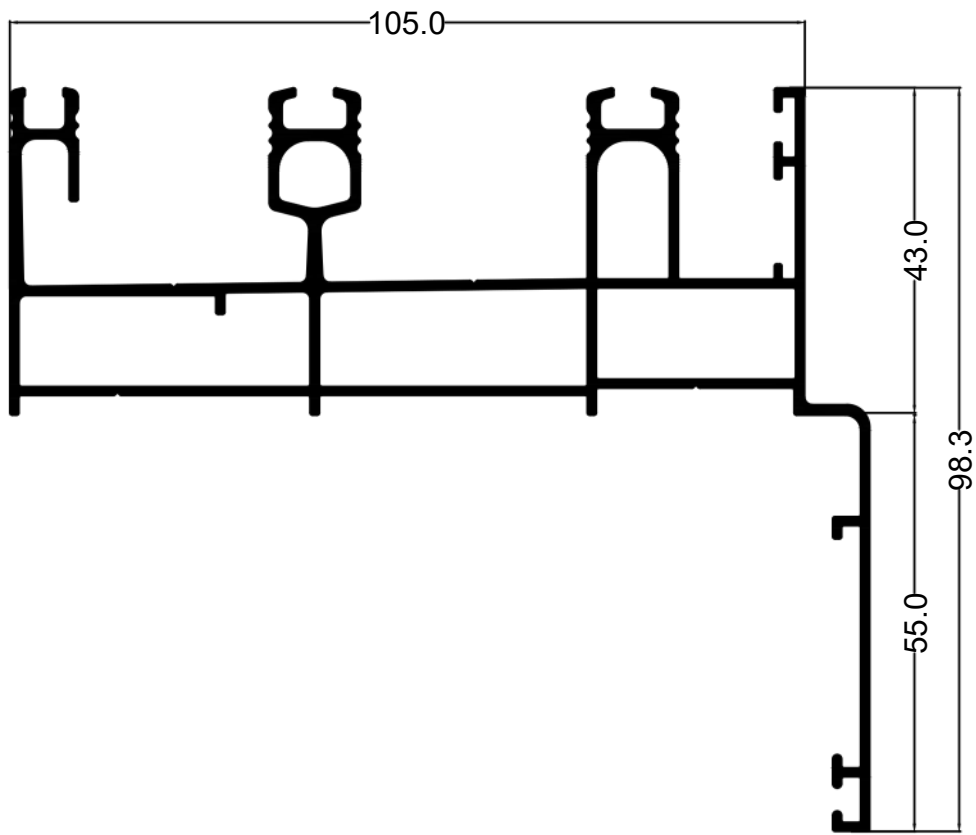

**E 10505**

**Standard Sliding Frame With Open Track**

**1.690 Kg/1 m.  
11.00Kg/6.5m.**

حلق بدون بار تراك مفتوح

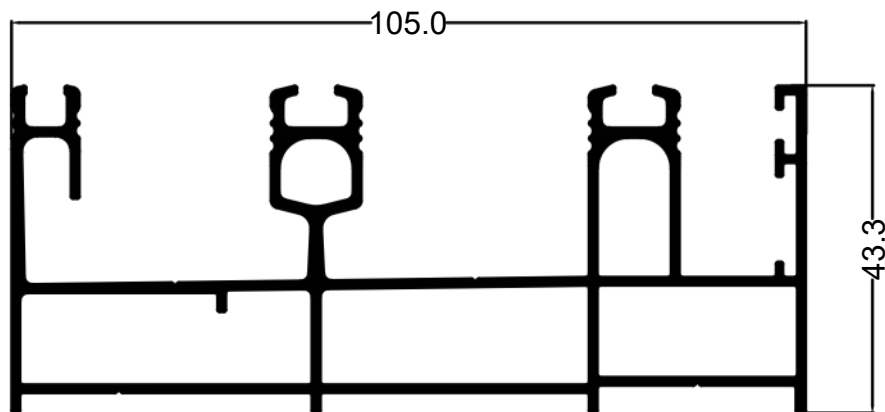

E 10527

Decorative Architrave Sliding Frame With Open Track

1.73 Kg /1m.

11.30Kg/6.5m.

حلق ببار ديكور تراك مفتوح

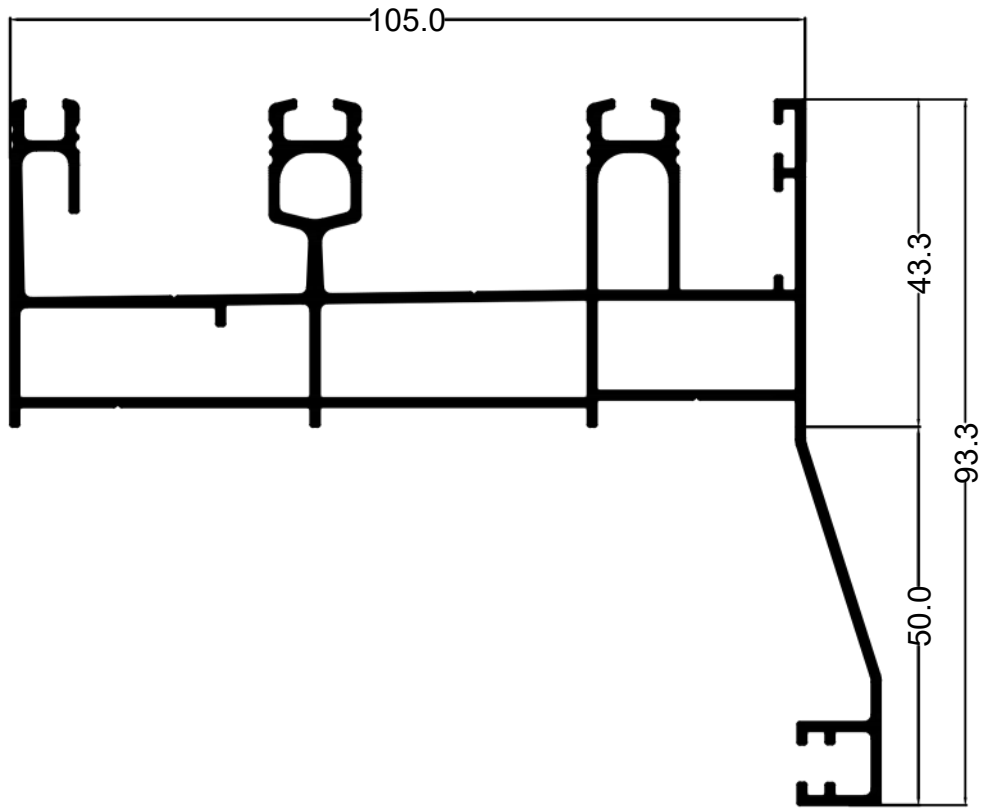

E 10526

Decorative Architrave Sliding Close Frame

1.950Kg 1/m.

12.67Kg 6.5/m.

حلق ببار ديكور مغفول

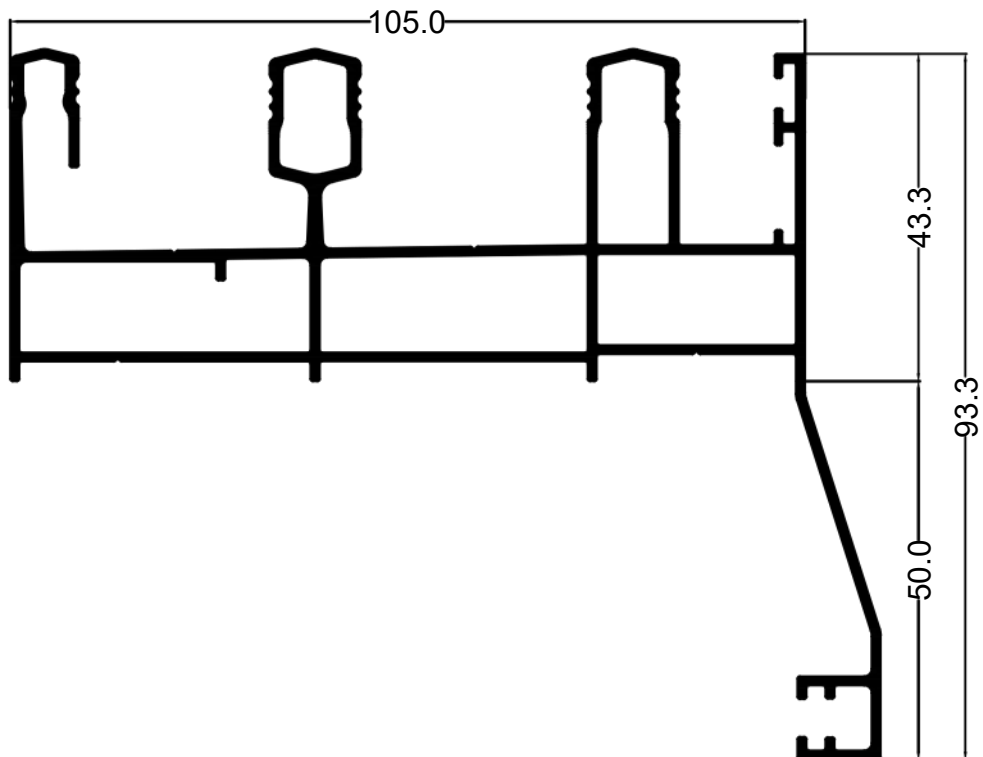

E 10515

15015 Flat Architrave Sliding Close Frame

2.23Kg /1m.

14.50g/6.5m.

حلق ببار عدل مقفول

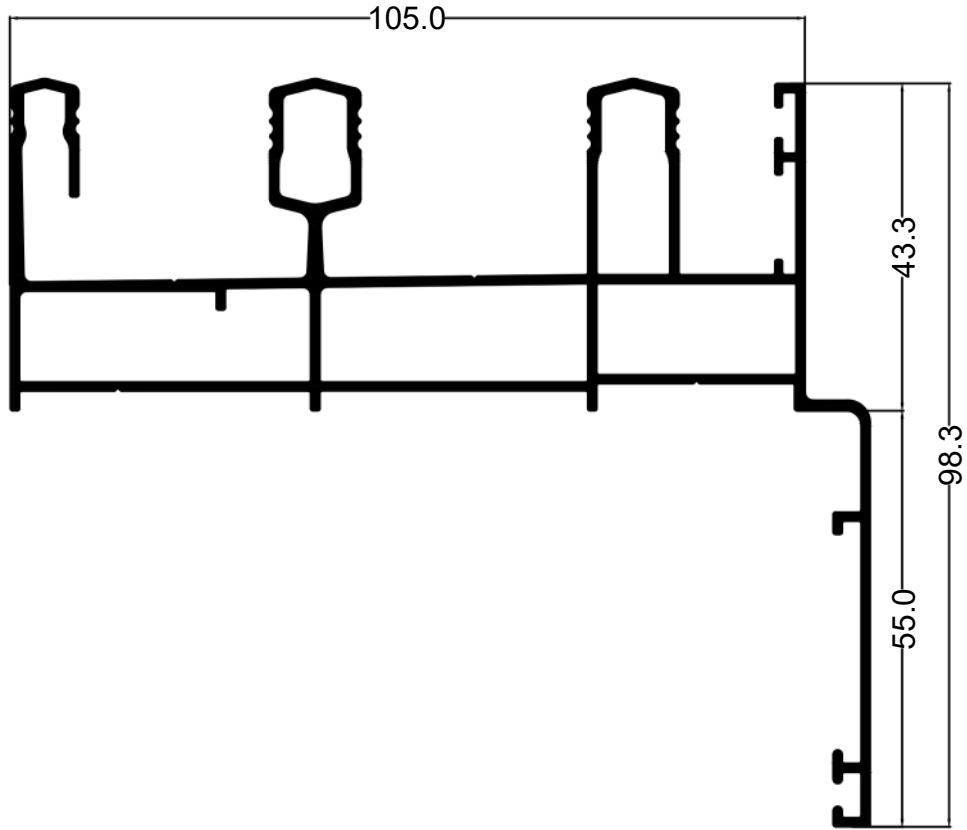

E 10502

Standard Sliding Close Frame

1.520 Kg/1 m.

9.90 Kg/6.5 m.

حلق مقفول بدون بار

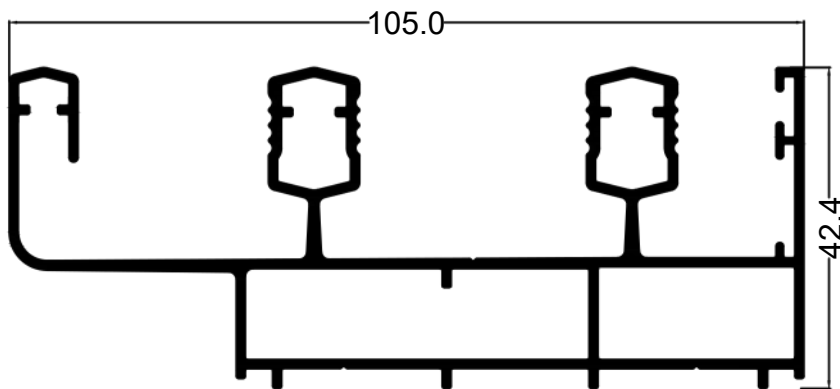

**E 10501**

**1.738 Kg/1 m.**

**11.30 Kg/6.5m.**

**Decorative Architrave Sliding Close Frame**

**حلق ببار ديكور مقفول**

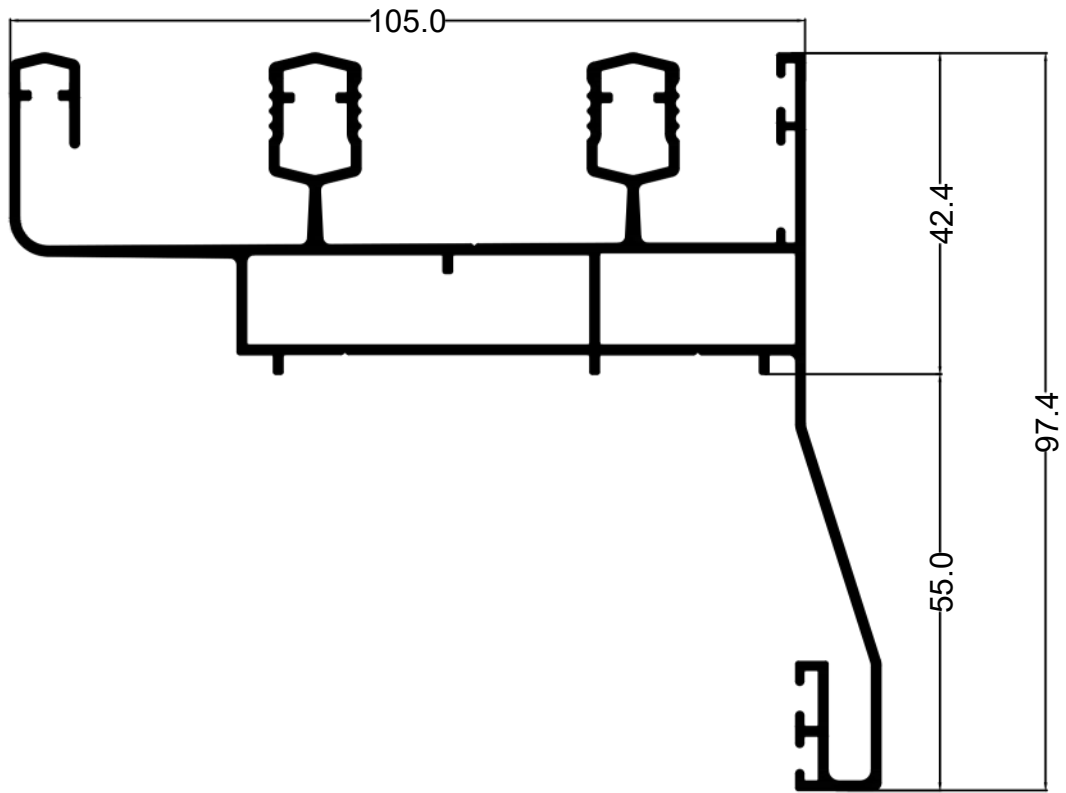

**E 012**

**5cm Flat**

**0.415 Kg/ 1 m.**  
**2.70 Kg/6.5m.**

بار عدل 5سم

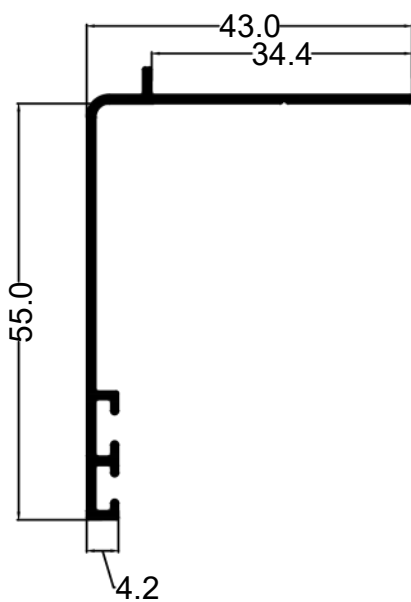

**E 013**

**5cm Decorative**

**0.446 Kg/1 m.**  
**2.90 Kg/6.5m.**

بار ديكور 5سم

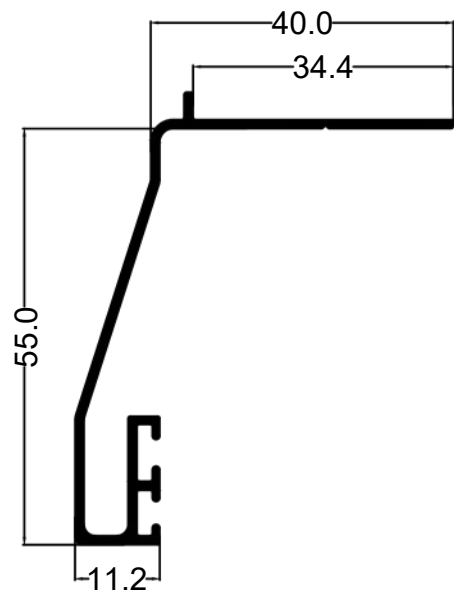

**E 105020**

**Triple Track Frame**

1.97Kg/ 1m

حلق 3 سكة

12.800Kg/6.5 m

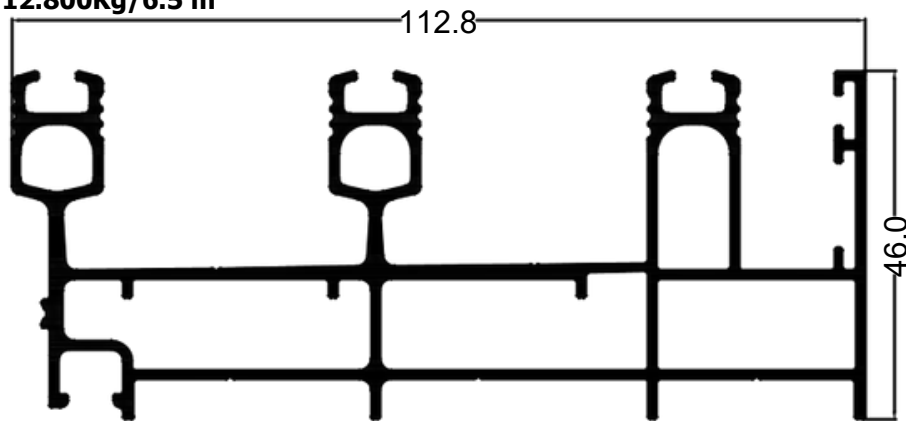

**E 105021**

**Part 2 Multi Frame ( center inter lock )**

1.41Kg/ 1m.

مكمل وسط حلق

9.200Kg/6.5 m

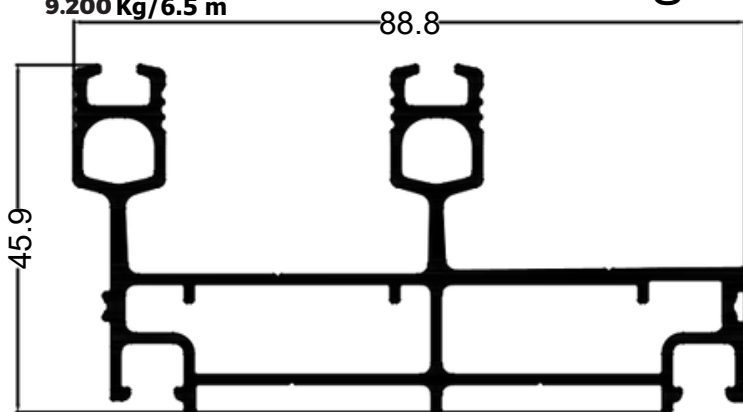

**E 105022**

**Part 3 Multi Frame ( end inter lock )**

1.370Kg/ 1m.

مكمل نهاية حلق

8.900Kg/6.5 m

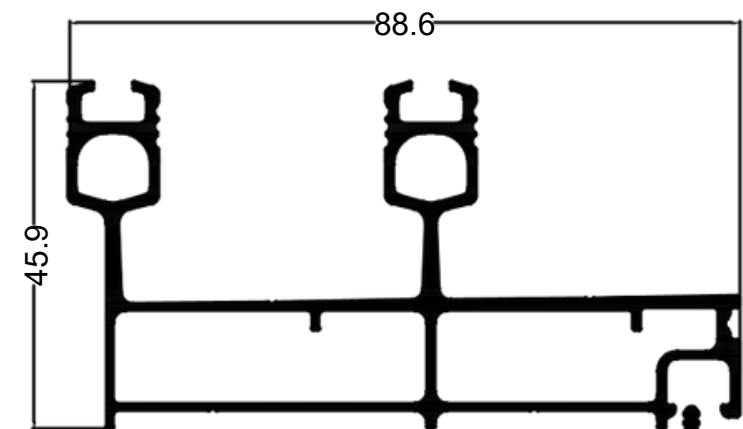

**E 105023**

0.126Kg/1m.

Multi Clips

0.800/6.5m

**7 Track Septuple**

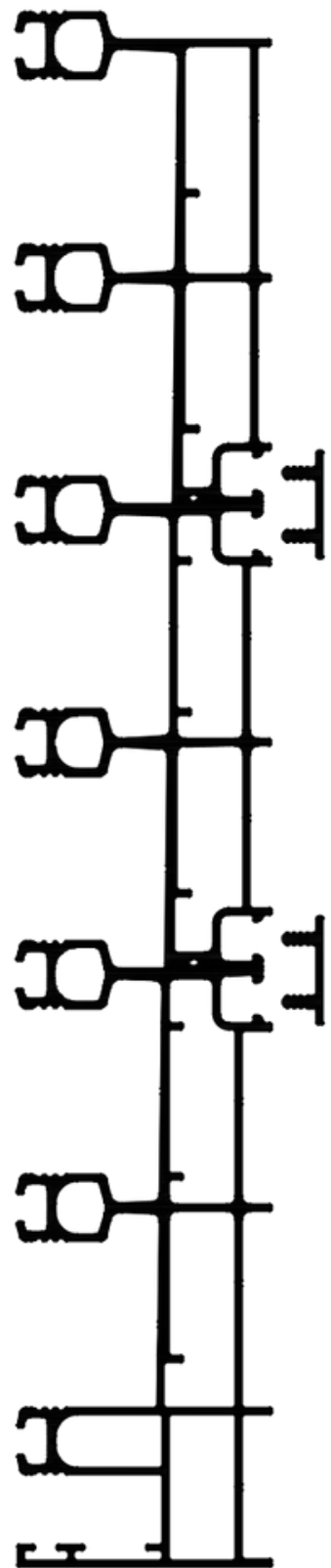

Scale Free



**E 10507**

**Single Sash**

0.925 Kg/1m.  
6.00 Kg/6.5m.

ضلفة سنجل

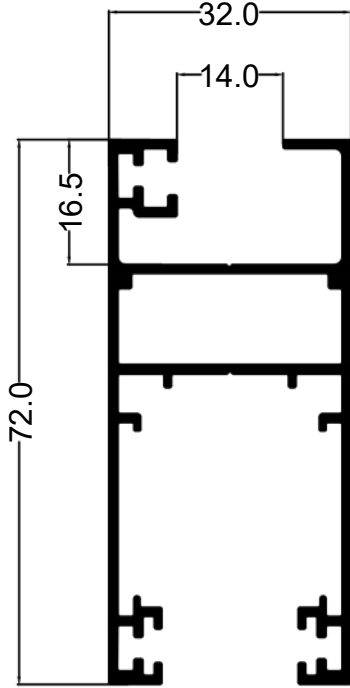

**E 10508**

**Double Sash**

0.950 Kg/m1.  
6.10 Kg/6.5m.

ضلفة دبل

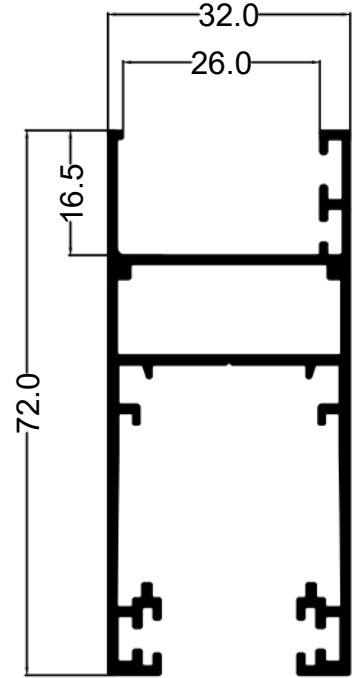

**E 105018**

**Double slim Sash**

1.27 Kg/1m .  
8.20 Kg/6.5m .

ضلفة  
Slim  
ضلفة احمال

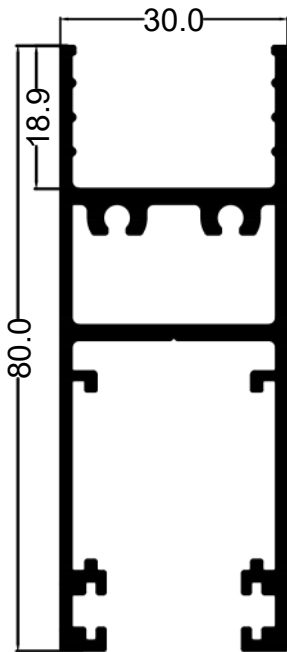

**E 105017**

**Double slim Hook**

1.27 Kg/1m .  
8.20 Kg/6.5m .

قايم  
ضلفة سلم  
بسكينة

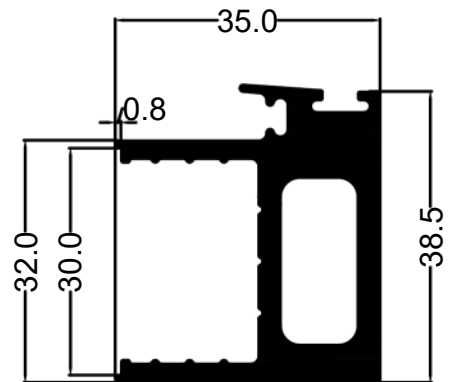

**E 105010**

**Fly Screen Sash**

0.607 Kg/ 1m.  
3.95 Kg/6.5m.

ضلفة سلك

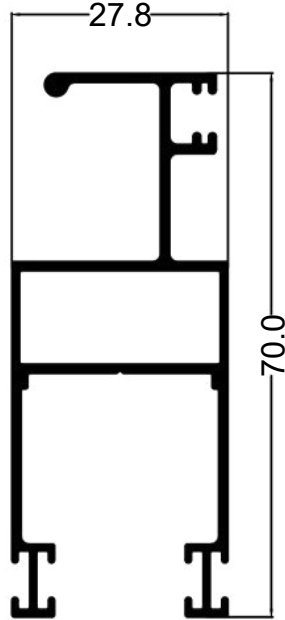

**E 105024**

**Slim Fly Screen Sash**

1.100 Kg/1m.  
7.15 Kg/6.5m .

ضلفة سلك Slim

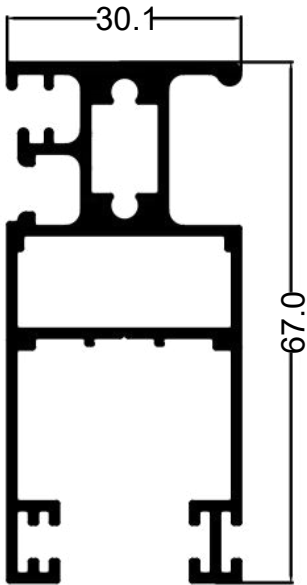

**E 105025**

**Slim Fly Screen Sash**

0.930 Kg/1m.  
6.045 Kg/6.5m .

قايم سلك Slim

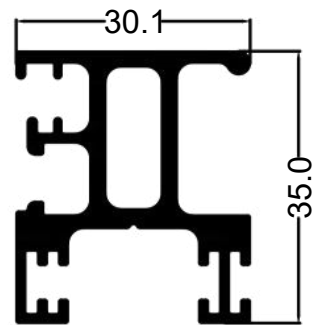

**E 105011**

**Hook**

سكينة

0.385 Kg/1m.  
2.500Kg/6.5m.

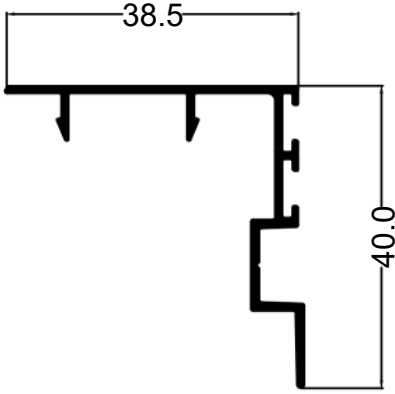

**E 105019**

**Hook**

سكينة

0.390 Kg/1m.  
2.500 Kg/6.5m .

للضلفة الاحمال 105018

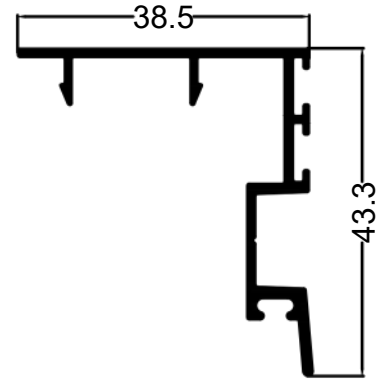

**E 10509**

**adapter**

مكمل سنجل

0.223 Kg/1m.  
1.45 Kg/6.5m.

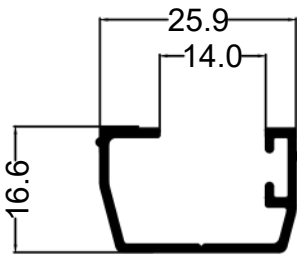

**E 105014**

**Adjoining**

تقابل 4 ضلفة

0.707 Kg/1m.  
4.60 Kg/6.5m.

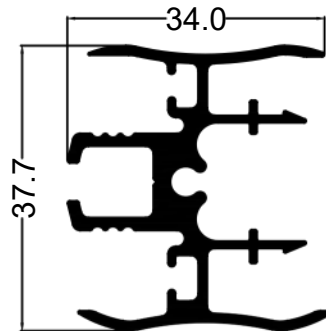

**E 10506**

0.953 Kg/ 1 m.

6.20 Kg/6.5m.

متوافق مع حلق E 10505

**Fixed**

ثابت

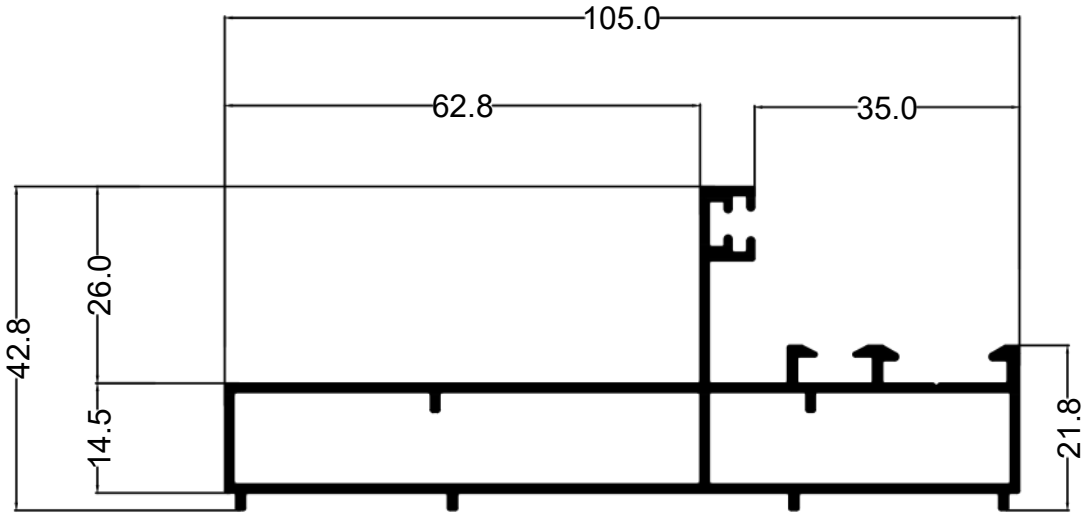

**E 10503**

1.216 Kg/ 1 m.

7.90 Kg/6.5m.

متوافق مع حلق E 10502

**Fixed**

ثابت

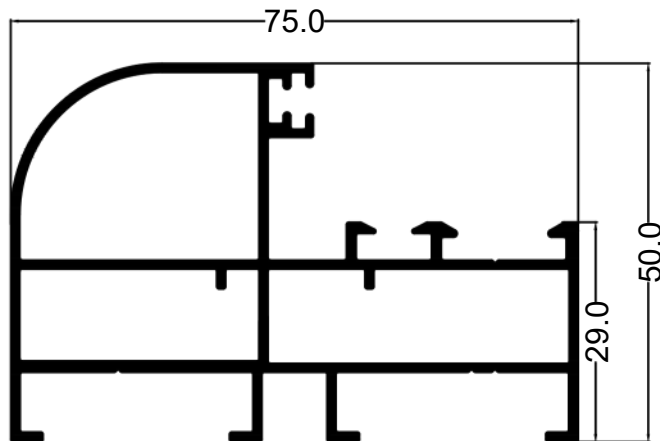

**E 4708**

**Transom**

0.970 Kg/1m .

سؤاس صغير

6.30 Kg/6.5m.

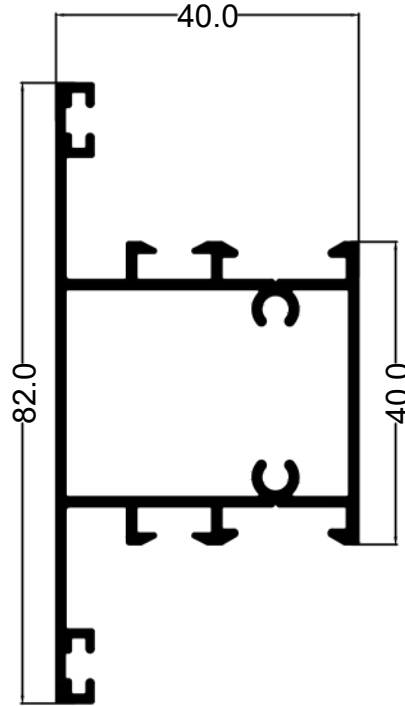

**E 4704**

**glazing bead (single)**

.276 Kg/1m .

باکته سنجل

1.80 Kg/6.5m.

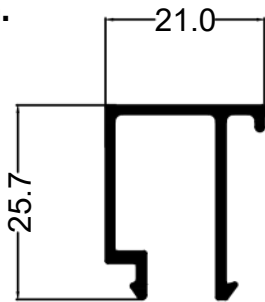

**E 4705**

**glazing bead (Double)**

.223 Kg/1m.

باکته دبل

1.45 Kg/6.5m.

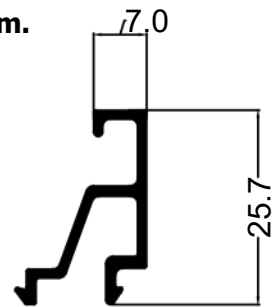

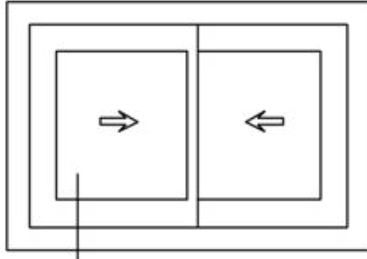

مقطع سفلي حلق ضلفة Slim  
وضلفة سلك سليم زجاج دبل  
الحلق المستخدم 105020

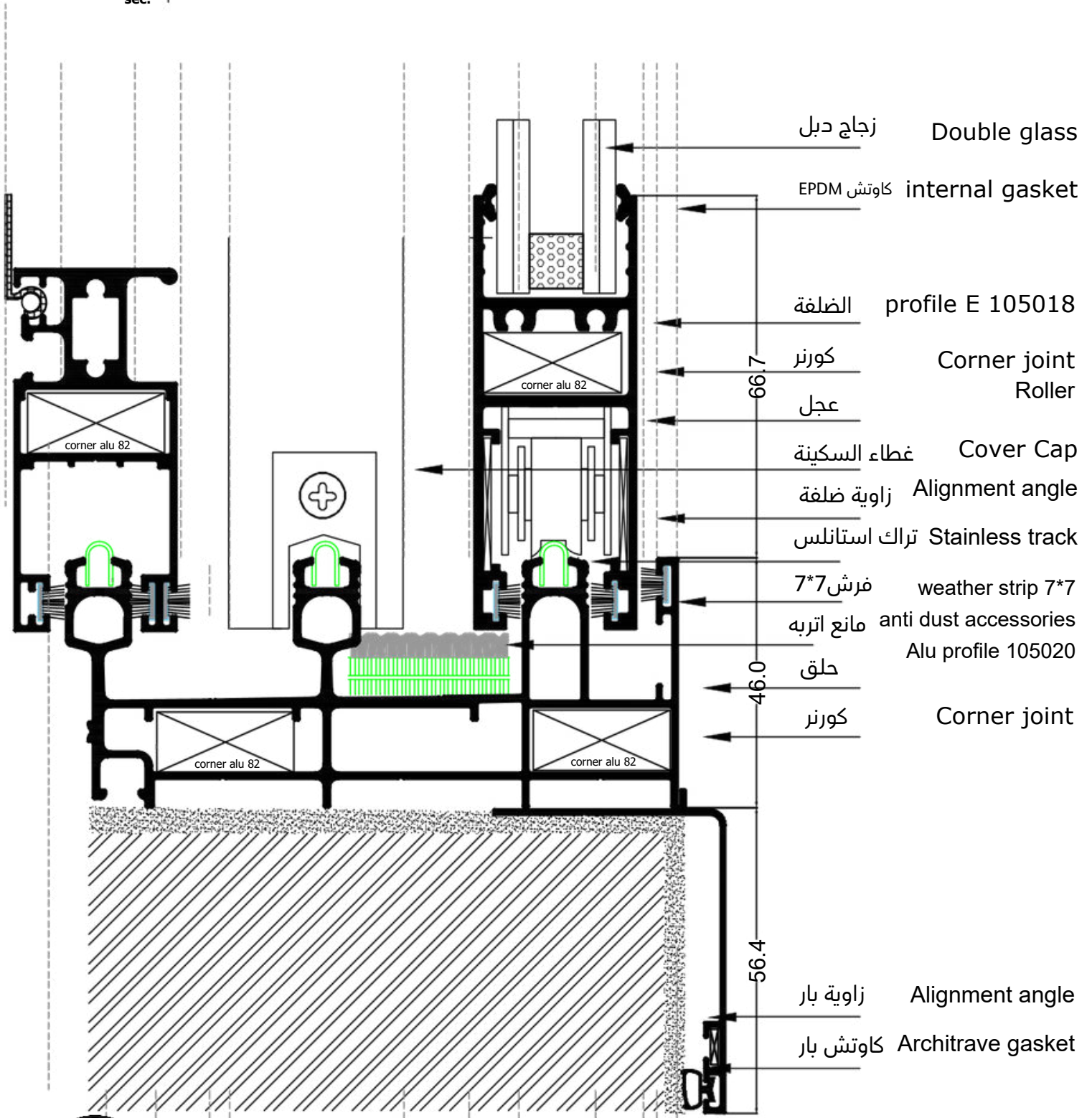

مقطع سفلي حلق ضلفة Slim  
وضلفة سلك سليم زجاج سنجل  
الحلق المستخدم 105020

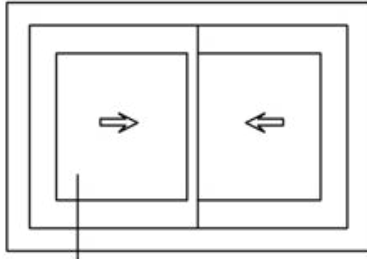

sec.

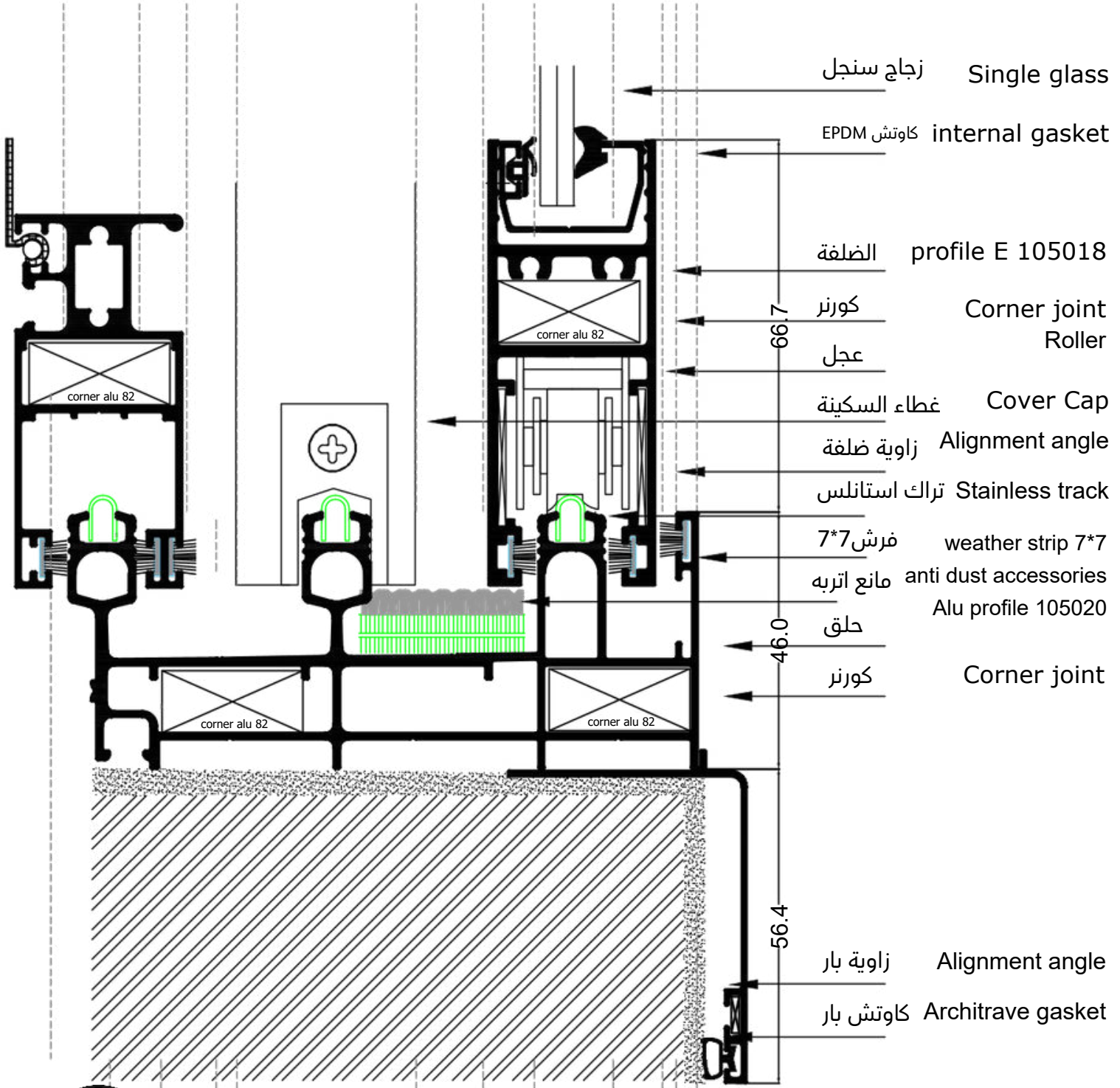

زجاج سنجل Single glass

كاوتش EPDM internal gasket

الضلفة profile E 105018

كورنر Corner joint

عجل Roller

غطاء السكينة Cover Cap

زاوية ضلفة Alignment angle

تراك استانلس Stainless track

فرش 7\*7 weather strip 7\*7

مانع اتربه anti dust accessories

حلق Alu profile 105020

كورنر Corner joint

زاوية بار Alignment angle

كاوتش بار Architrave gasket

# مقطع جانبي حلق ضلعة Slim وضلعة سلك سليم زجاج سنجل

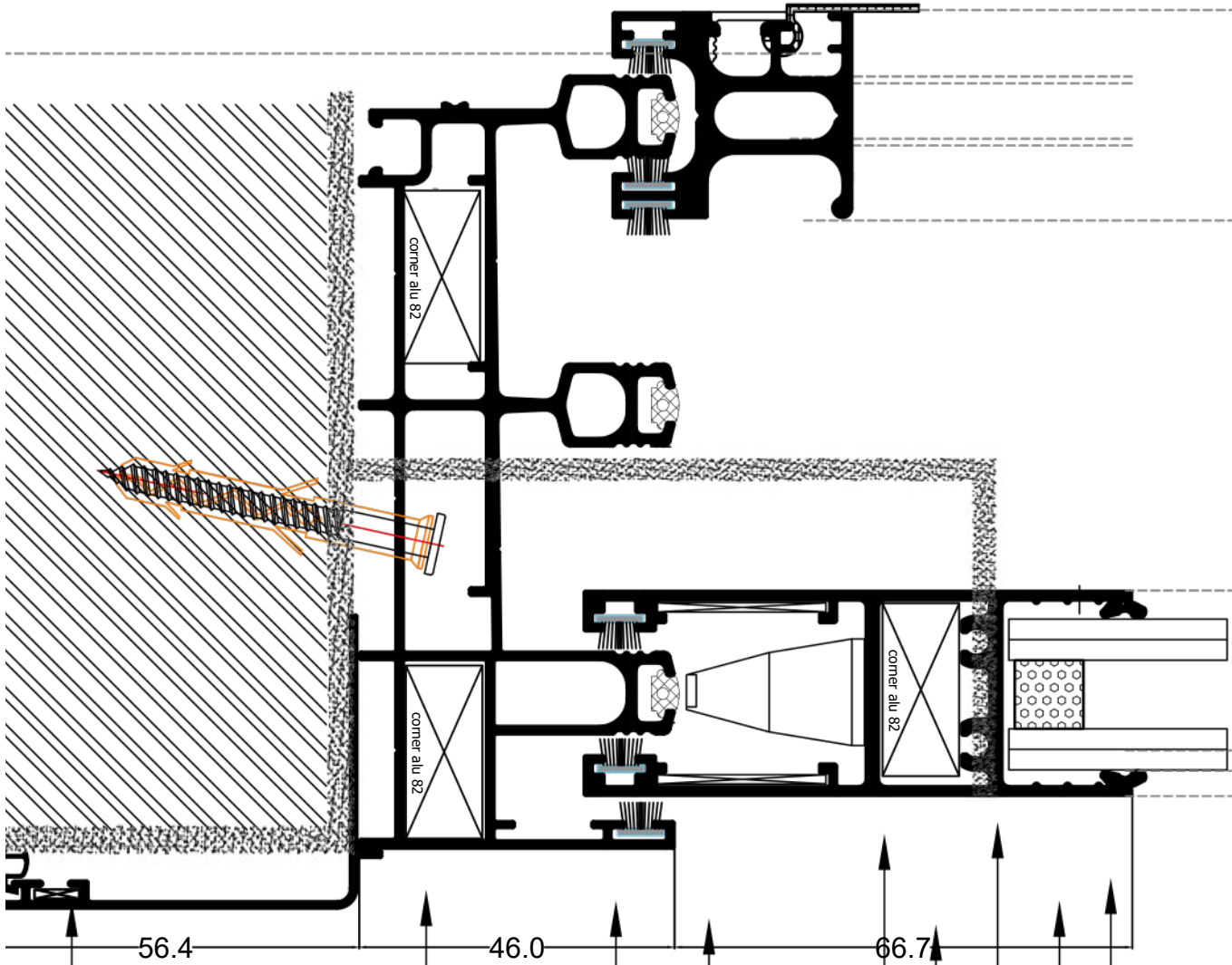
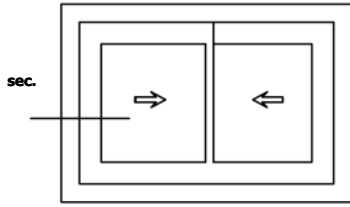

- Alignment angle زاوية حلق
- gasket Epdm كاوتش
- joint كورنر
- strip 7\*7 فرش 7\*7
- nt angle زاوية ضلعة
- joint كورنر
- :105018 ضلعة
- gasket Epdm كاوتش
- gasket Epdm كاوتش
- glass زجاج سينجل



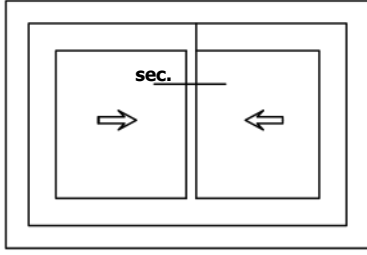

## مقطع بالمنتصف سكينة Slim

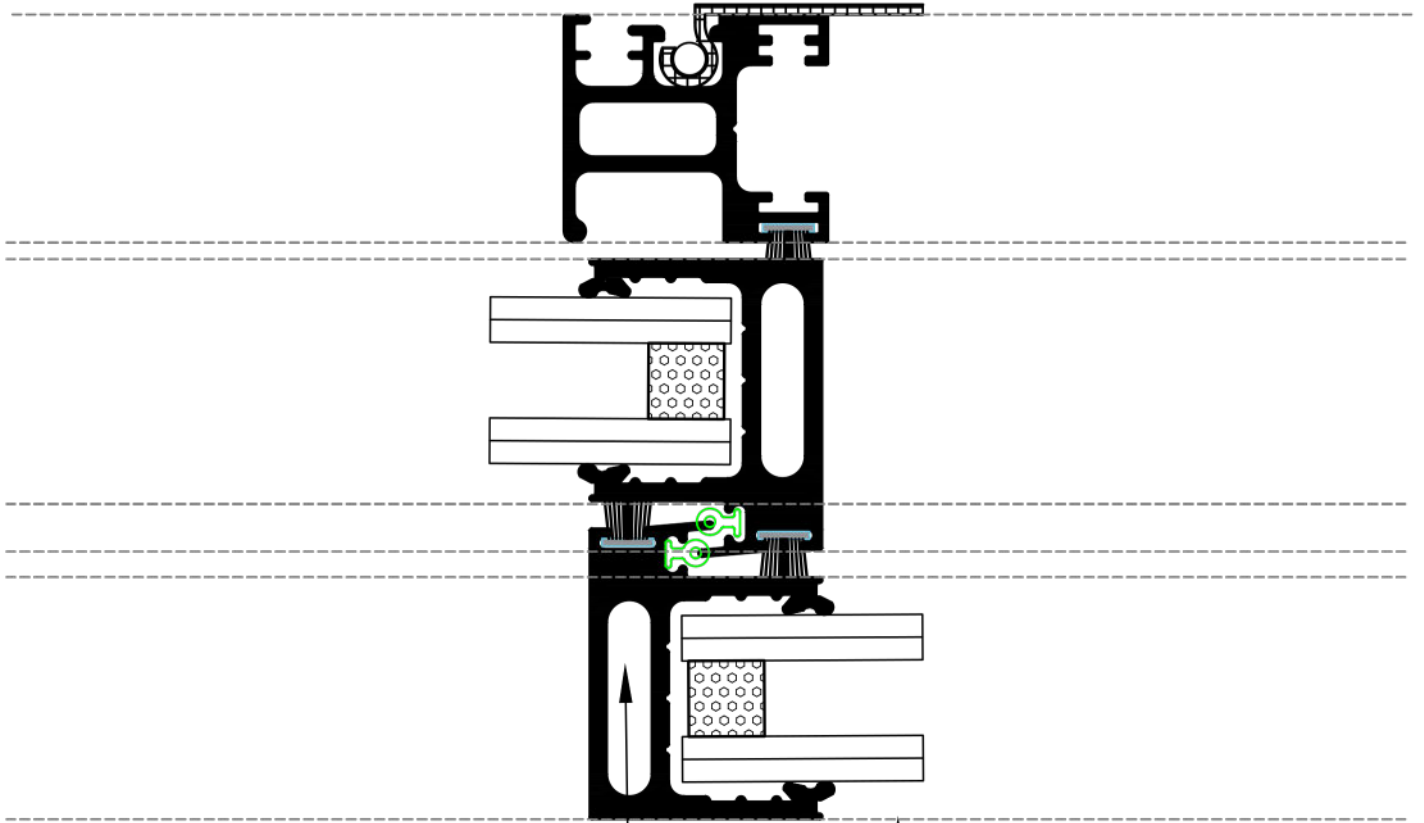

weather strip 7\*7  
profile E 105017

فرش 7\*7  
ضلفة

gasket

كاوتش Epm

double glass

زجاج دبل



## مقطع سفلي حلق و ضلفة Slim وضلفة سلك عادية

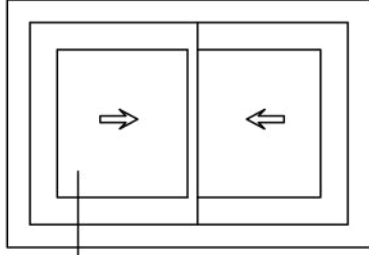

sec.

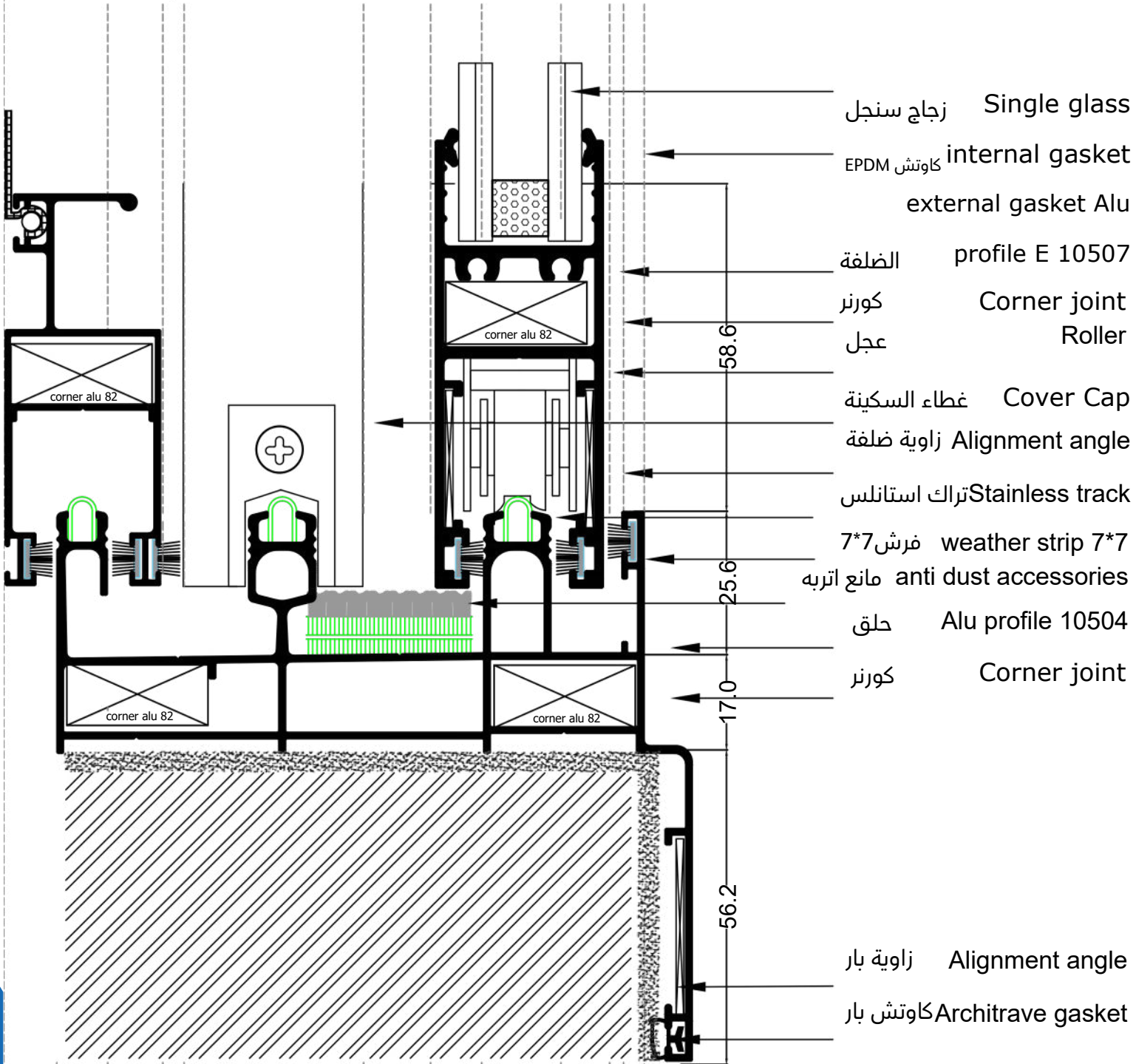

زجاج سنجل Single glass

كاوتش EPDM internal gasket

external gasket Alu

الضلفة profile E 10507

كورنر Corner joint

عجل Roller

غطاء السكينة Cover Cap

ضلفة زاوية Alignment angle

ستانلس تراك Stainless track

فرش 7\*7 weather strip 7\*7

مانع اتربه anti dust accessories

حلق Alu profile 10504

كورنر Corner joint

زاوية بار Alignment angle

كاوتش بار Architrave gasket

## مقطع سفلي حلق ضلفة

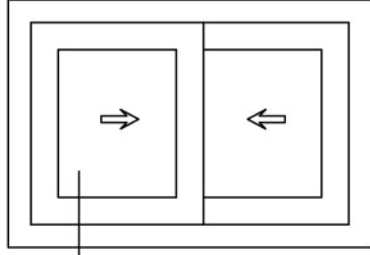

sec.

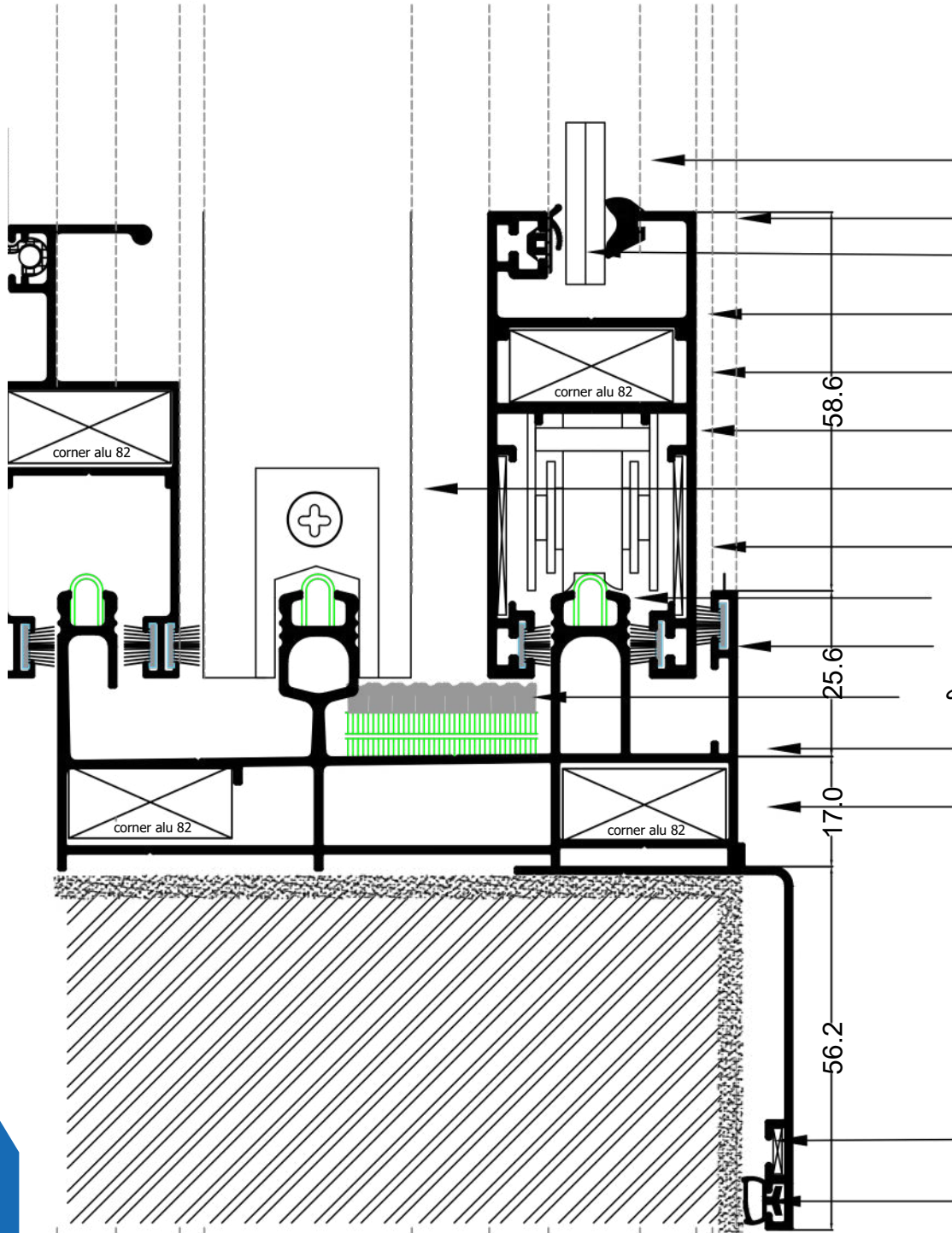

زجاج سنجل Single glass

EPDM كاوتش internal gasket

external gasket Alu

الضلفة profile E 10507

كورنر Corner joint

عجل Roller

غطاء السكينة Cover Cap

زاوية ضلفة Alignment angle

تراك استانلس Stainless track

فرش 7\*7 weather strip 7\*7

مانع اتربه anti dust accessories

حلق Alu profile 10505

كورنر Corner joint

زاوية بار Alignment angle

Architrave gasket كاوتش بار

## مقطع سفلي حلق ضلعة عادية

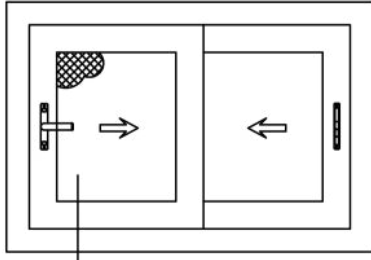

Det .

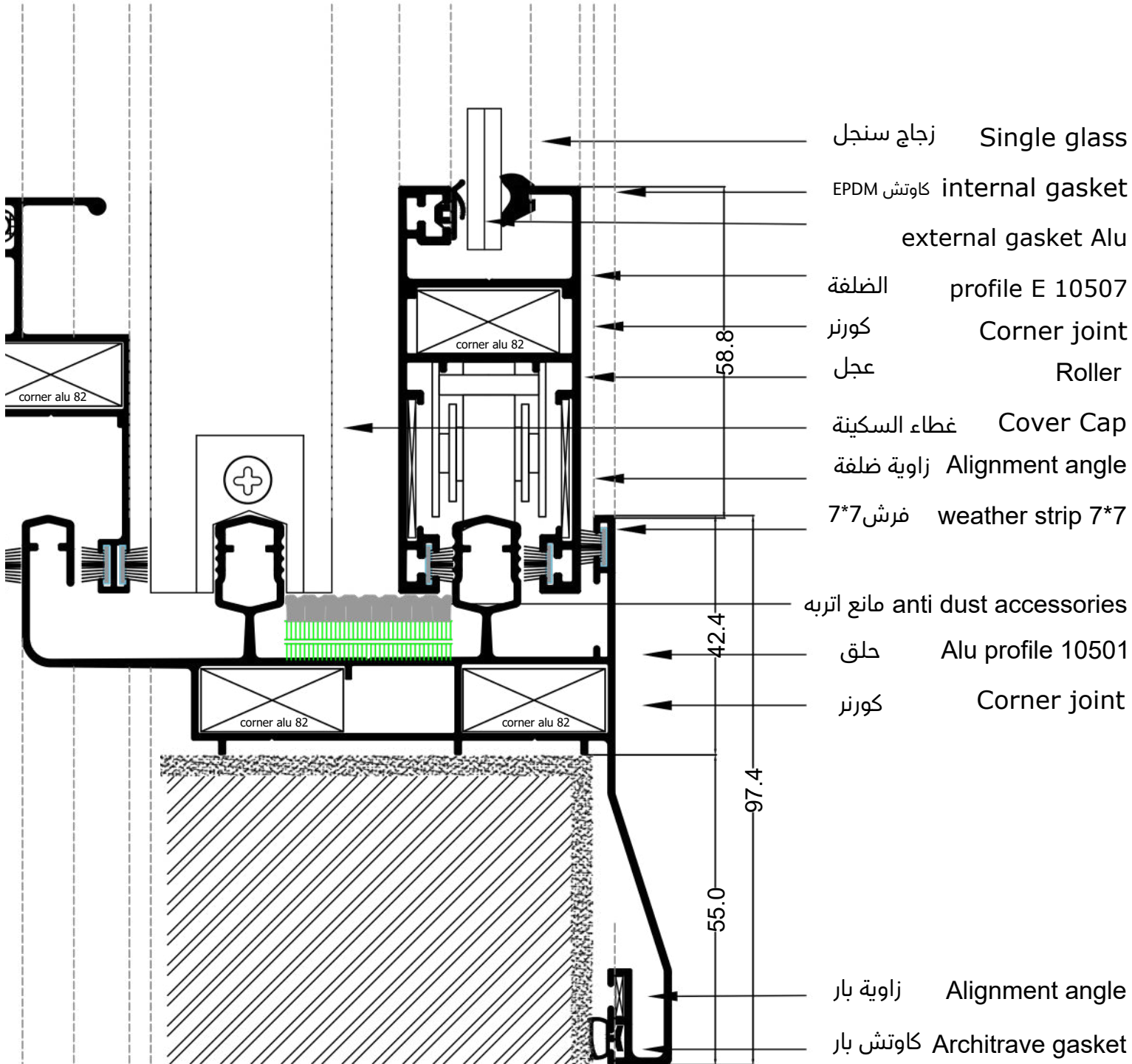

زجاج سنجل Single glass

كاوتش EPDM internal gasket

external gasket Alu

الضلعة profile E 10507

كورنر Corner joint

عجل Roller

غطاء السكينة Cover Cap

زاوية ضلعة Alignment angle

فرش 7\*7 weather strip 7\*7

مانع اتربه anti dust accessories

حلق Alu profile 10501

كورنر Corner joint

زاوية بار Alignment angle

كاوتش بار Architrave gasket

## مقطع سفلي حلق ضلعة عادية

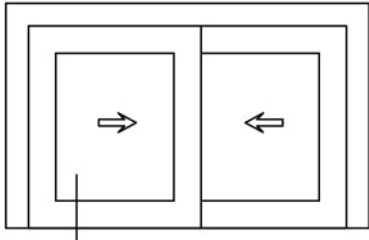

Det .

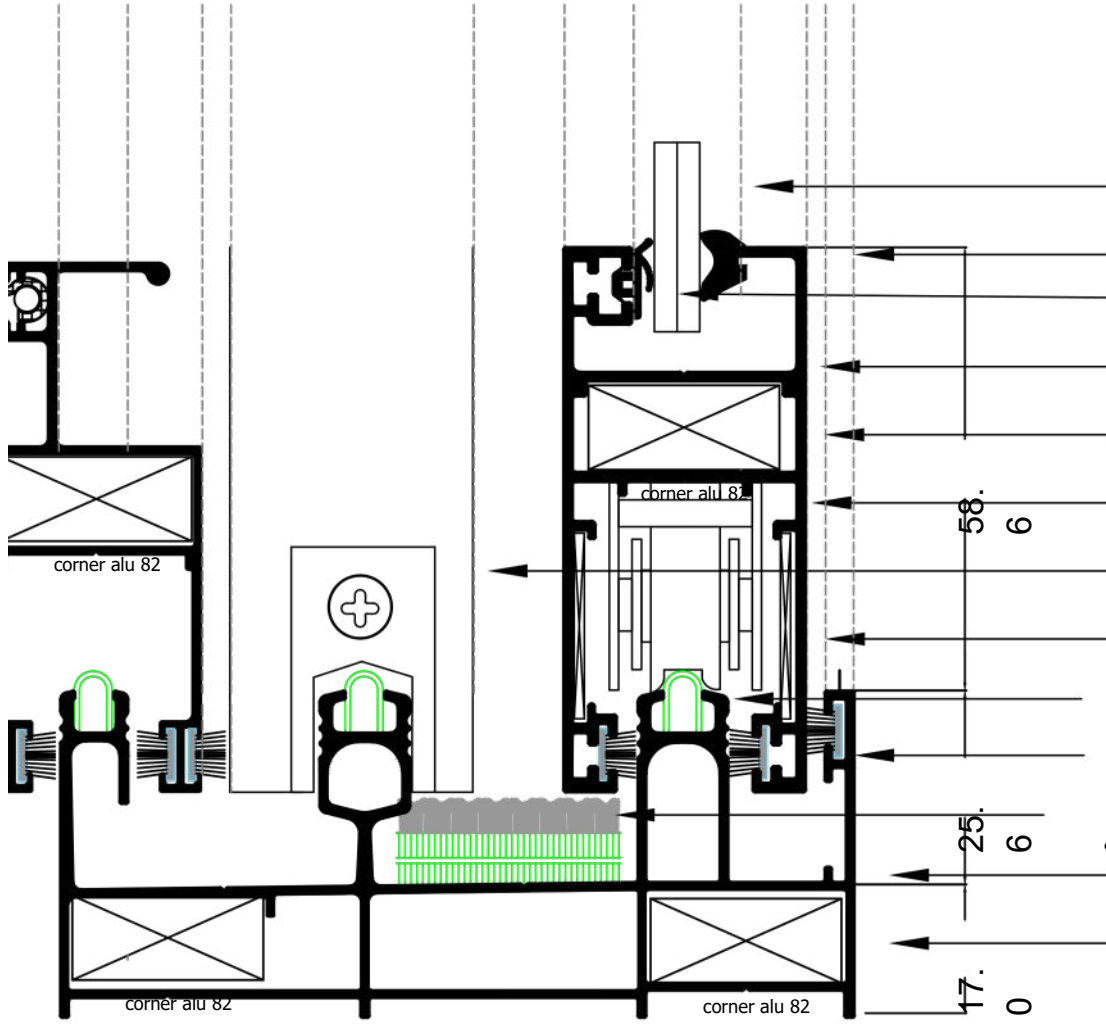

زجاج سنجل Single glass

كاوتش EPDM internal gasket

external gasket Alu

الضلعة profile E 10507

كورنر Corner

عجل joint

غطاء السكينة Roller

زاوية الضلعة Alignment angle

تراك استانلس Stainless track

فرش 7\*7 weather strip 7\*7

مانع اتربه anti dust accessories

حلق Alu profile 10505

كورنر Corner joint

## مقطع جانبي حلق ضلقة عادية

Det .

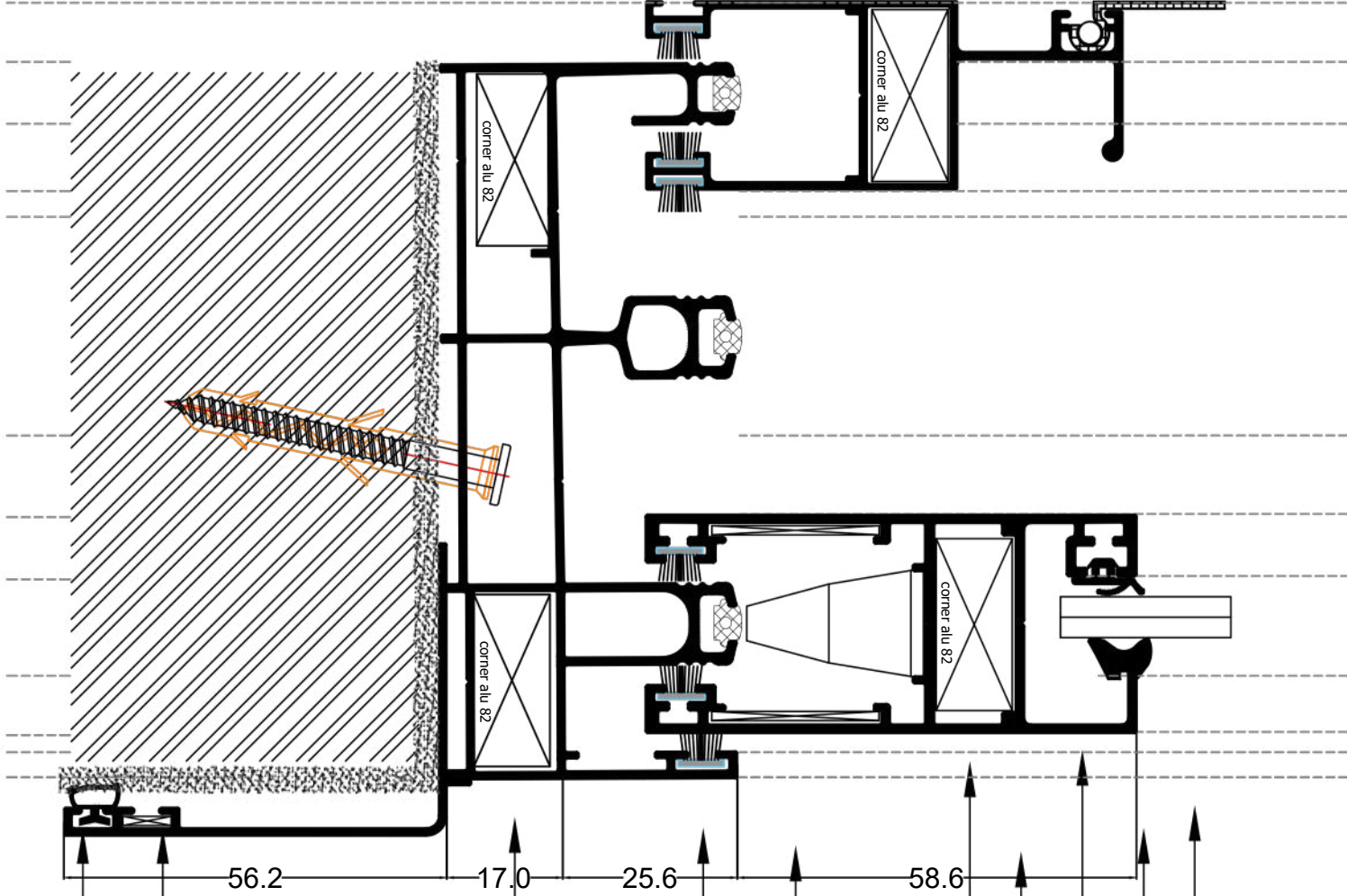
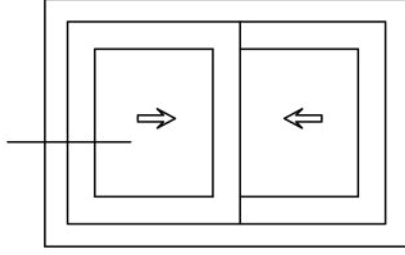

Architrave gasket

Corner joint

weather strip 7\*7

Alignment angle

Corner joint

Alu profile E10507

external gasket Epdm

internal gasket Epdm

Single glass

زاوية حلق

كورنر

فرش 7\*7

زاوية ضلقة

كورنر

ضلقة

كاوتش Epdm

كاوتش Epdm

زجاج سنجل



## مقطع سفلي حلق و ثابت

Det .

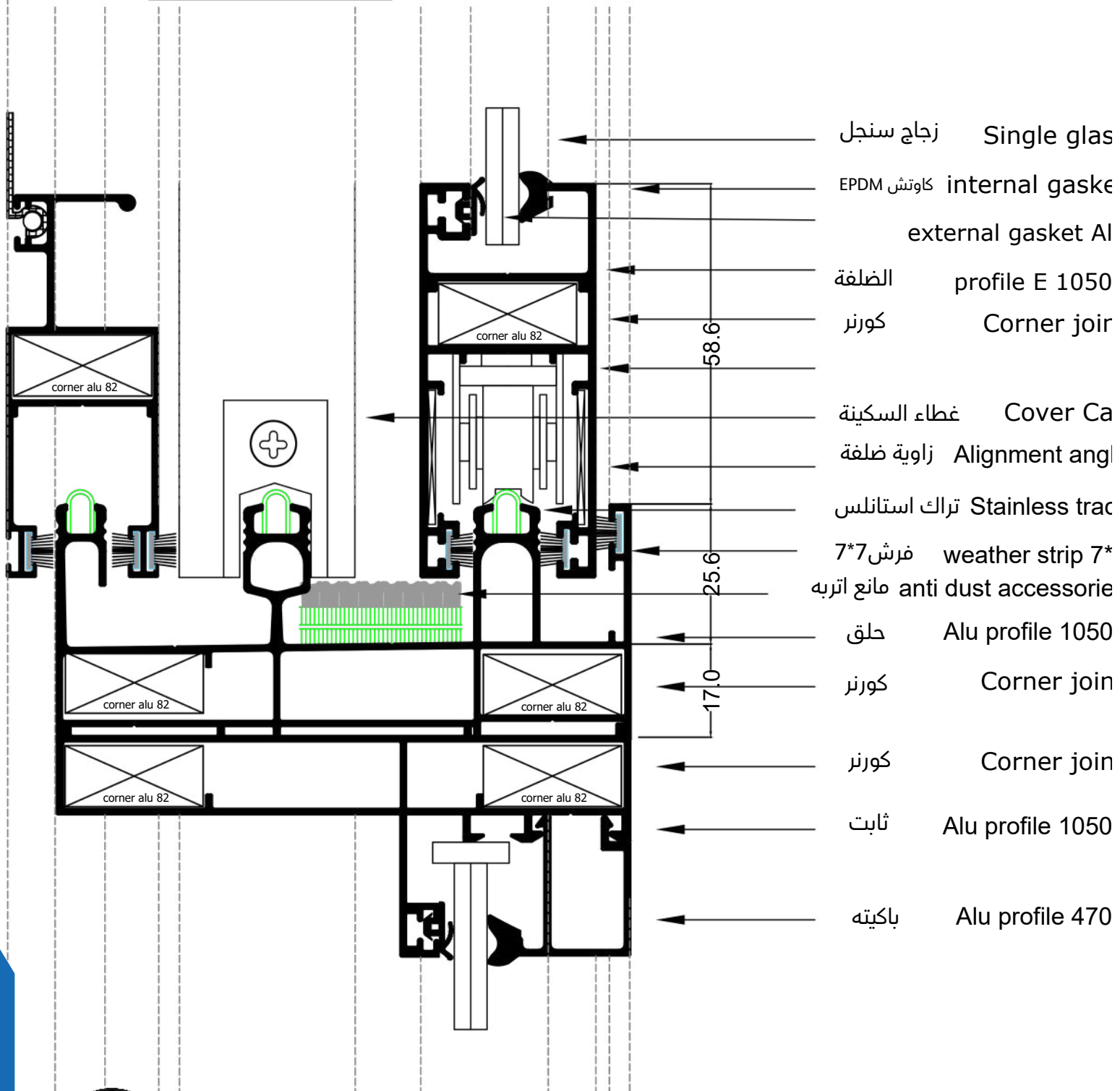
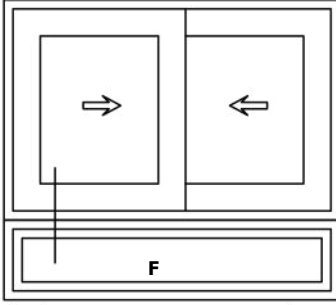

زجاج سنجل Single glas

كاوتش EPDM internal gaske

external gasket Al

الضلفة profile E 1050

كورنر Corner joir

غطاء السكينة Cover Ca

زاوية ضلفة Alignment angl

تراك استانلس Stainless trac

فرش 7\*7 weather strip 7\*

مانع اتربه anti dust accessorie

حلق Alu profile 1050

كورنر Corner join

كورنر Corner join

ثابت Alu profile 1050

باكيته Alu profile 470

## مقطع سفلي حلق و ثابت

Det .

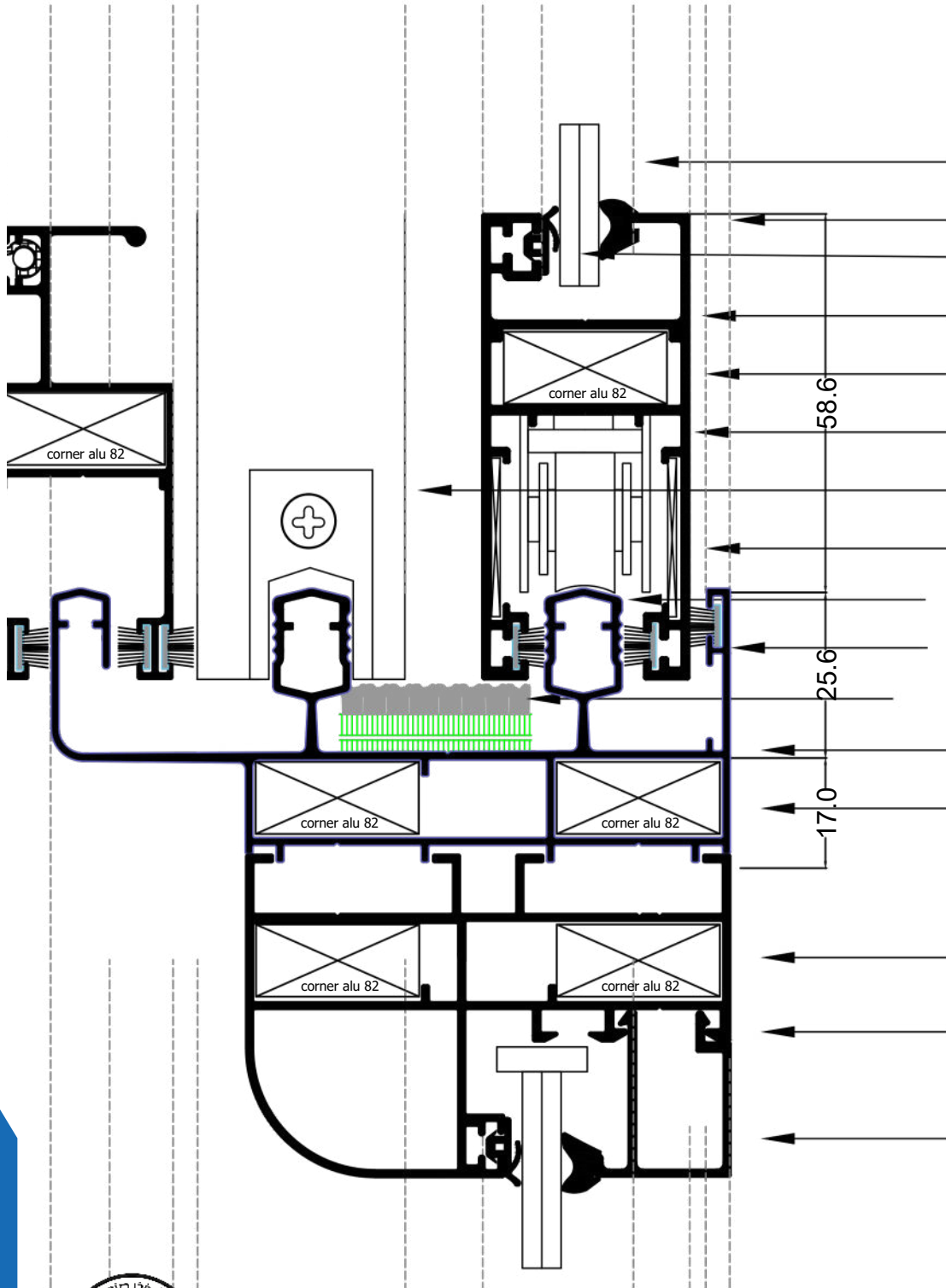
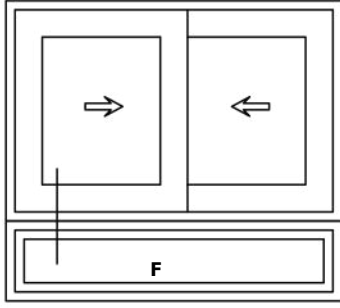

زجاج سنجل Single glass

كاوتش EPDM internal gasket

external gasket Alu

الضلفة profile E 10507

كورنر Corner joint

غطاء السكينة Cover Cap

زاوية ضلفة Alignment angle

تراك استانلس Stainless track

فرش 7\*7 weather strip 7\*7

مانع اتربه anti dust accessories

حلق Alu profile 10505

كورنر Corner joint

كورنر Corner joint

ثابت Alu profile 10502

باكيته Alu profile 4704

## مقطع بالمنتصف سكينة و ضلفة اجمال

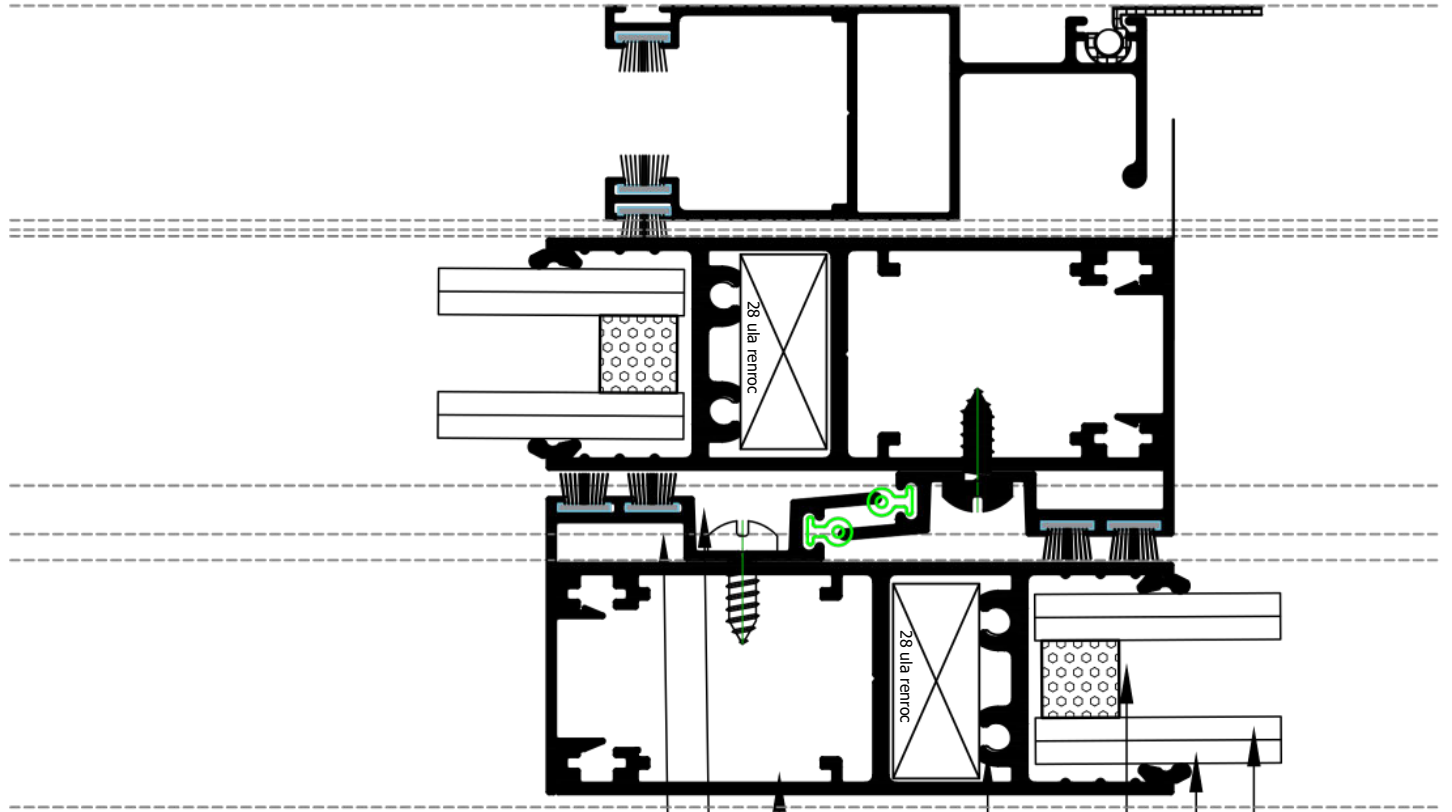
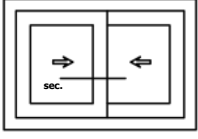

- |                      |            |
|----------------------|------------|
| Alu profile E 105019 | سكينة      |
| weather strip 7*7    | فرش 7*7    |
| Alignment angle      | زاوية ضلفة |
| Corner joint         | كورنر      |
| profile E 105018     | ضلفة       |
| external gasket      | كاوتش Epdm |
| internal gasket      | كاوتش Epdm |
| Double glass         | زجاج دبل   |



## مقطع بالمنتصف سكية و ضلفة عادية

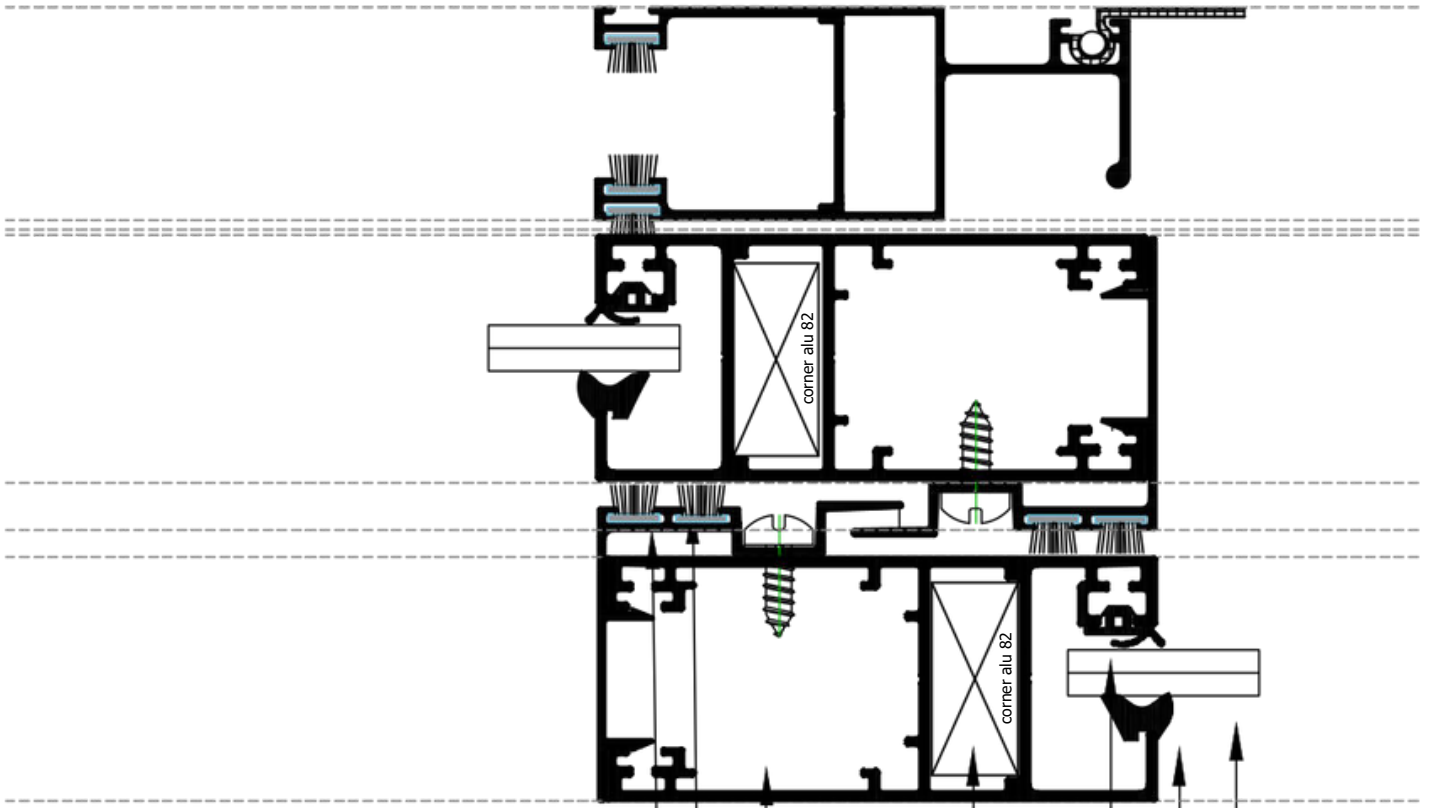
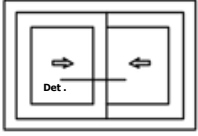

- Alu profile E 10511 سكية
- weather strip 7\*7 فرش 7\*7
- Alignment angle زاوية ضلفة
- Corner joint كورنر
- Alu profile E 10507 ضلفة
- external gasket Epdm كاوتش
- internal gasket Epdm كاوتش
- Single glass زجاج سنجل

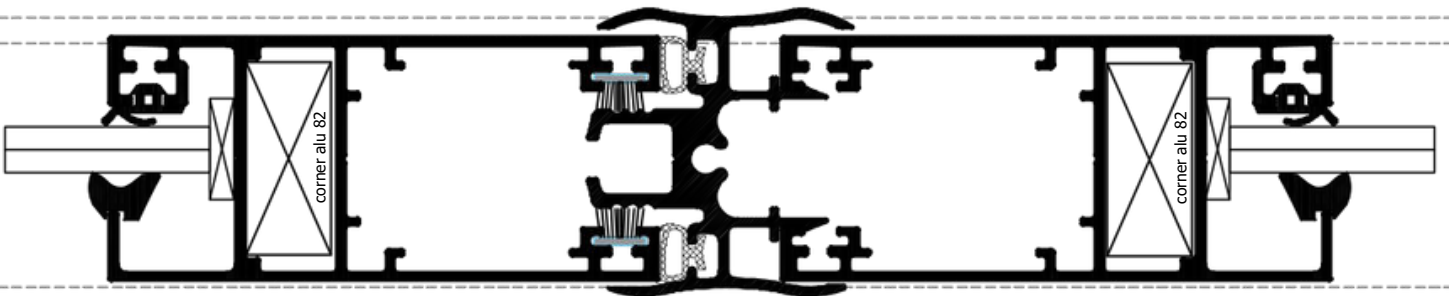
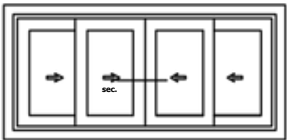

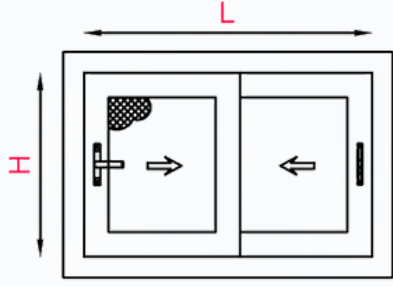

## E 105 قطاع

### اكسسوارات 2 ضلفة جرار + سلك

| البيان                       | الشكل | الكمية                   |
|------------------------------|-------|--------------------------|
| كورنر ميني جرار حلق/ضلف/ سلك |       | 20                       |
| زاوية تجميع ضلفة             |       | 16                       |
| زاوية تجميع حلق              |       | 4                        |
| طقم عجل مجلخ /عادي           |       | 1                        |
| مانع اتربه                   |       | 2                        |
| طقم مانع صدمات               |       | 1                        |
| طقم مانع ارتجاج              |       | 1                        |
| طقم عظمة سكينه               |       | 1                        |
| فرش 7*7                      |       | العرض 4 *<br>الارتفاع 8* |
| كاوتش زجاج                   |       | العرض 2 *<br>الارتفاع 4* |
| كاوتش زجاج                   |       | العرض 2 *<br>الارتفاع 4* |
| كاوتش بار                    |       | العرض 2*<br>الارتفاع 2*  |
| عجل السلك                    |       | 2                        |

### جدول تخصيص 2 ضلفة

| القطاع  | مقاس و شكل القطعه         | العدد |
|---------|---------------------------|-------|
| الحلق   |                           | 2     |
|         |                           | 2     |
| الضلفة  |                           | 4     |
|         |                           | 4     |
| السكينه | ضلفة الزجاج - 2 مم        | 2     |
| السلك   | نفس مقاسات<br>ضلفة الزجاج | 1     |
| الزجاج  | ضلفة الزجاج - 12 سم .     | 2     |

التخصيم بالسنتيمتر

طريقة حساب وزن النموذج  
منزلق 2 ضلفة + سلك

مقاس العرض بالمتر \* 6.50 كيلو

مقاس الارتفاع بالمتر \* 9.30 كيلو



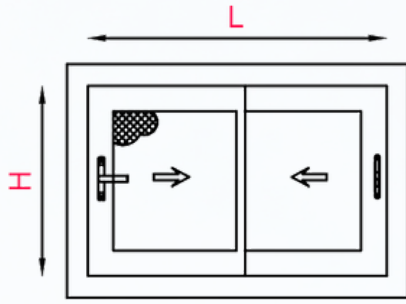

## E 105 SLIM قطاع

| جدول تخصيص 2 ضلفة سليم |  |       |
|------------------------|--|-------|
| القطاع                 | مقاس و شكل القطعه                          | العدد |
| الطق                   |  | 2     |
|                        |  | 2     |
| عوارض الضلف            |  | 4     |
| قوائم الضلف            |  | 2     |
| السكينة                |  | 2     |
| السلك                  | نفس مقاسات<br>ضلفة الزجاج                  | 1     |
| الزجاج                 | عرض الضلفة - 5 سم<br>ارتفاع الضلفة - 13 سم | 2     |

التخصيم بالسنتيمتر

طريقة حساب وزن النموذج  
سلم منزلق 2 ضلفة + سلك

مقاس العرض بالمتر \* 6.95 كليو

مقاس الارتفاع بالمتر \* 10.2 كليو



| اكسسوارات 2 ضلفة جرار + سلك     |       |                          |
|---------------------------------|-------|--------------------------|
| البيان                          | الشكل | الكمية                   |
| كورنر ميني جرار<br>حلق/ضلف/ سلك |       | 16                       |
| زاوية تجميع ضلفة                |       | 8                        |
| زاوية تجميع حلق                 |       | 4                        |
| طقم عجل مجلخ /عادي              |       | 1                        |
| مانع اتربه                      |       | 2                        |
| طقم مانع صدمات                  |       | 1                        |
| طقم مانع ارتجاج                 |       | 1                        |
| طقم عظمة سكينة                  |       | 1                        |
| فرش 7*7                         |       | العرض 4 *<br>الارتفاع 8* |
| كاوتش زجاج                      |       | العرض 2 *<br>الارتفاع 4* |
| كاوتش زجاج                      |       | العرض 2 *<br>الارتفاع 4* |
| كاوتش بار                       |       | العرض 2*<br>الارتفاع 2*  |
| عجل السلك                       |       | 2                        |



عازل  
للصوت



سهل  
التركيب



متاح



موفر

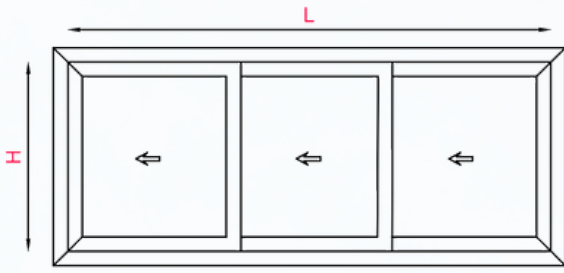

## قطاع E 105

### اكسسوارات 3 ضلفة جزار + سلك

| جدول تخصيص 3 ضلفة |                           |       |
|-------------------|---------------------------|-------|
| القطاع            | مقاس و شكل القطعه         | العدد |
| الطقم             |                           | 2     |
|                   |                           | 2     |
| الضلفة            |                           | 4     |
|                   |                           | 4     |
| السكينة           | ضلفة الزجاج - 2 مم        | 2     |
| السلك             | نفس مقاسات<br>ضلفة الزجاج | 1     |
| الزجاج            | ضلفة الزجاج - 12 سم .     | 2     |

التخصيم بالسنتيمتر

طريقة حساب وزن النموذج  
منزلق 3 ضلفة + سلك

مقاس العرض بالمتر \* 7.05 كيلو

مقاس الارتفاع بالمتر \* 12.90 كيلو

| البيان                          | الشكل | الكمية                    |
|---------------------------------|-------|---------------------------|
| كورنر ميني جزار<br>حلق/ضلف/ سلك |       | 24                        |
| زاوية تجميع ضلفة                |       | 24                        |
| زاوية تجميع حلق                 |       | 4                         |
| طقم عجل مجلخ /عادي              |       | 1.50                      |
| مانع اتربه                      |       | 4                         |
| طقم مانع صدمات                  |       | 1                         |
| طقم مانع ارتجاج                 |       | 1                         |
| طقم عظمة سكينة                  |       | 1.50                      |
| فرش 7*7                         |       | العرض 4 *<br>الارتفاع 12* |
| كاوتش زجاج                      |       | العرض 2 *<br>الارتفاع 6*  |
| كاوتش زجاج                      |       | العرض 2 *<br>الارتفاع 6*  |
| كاوتش بار                       |       | العرض 2*<br>الارتفاع 2*   |
| عجل السلك                       |       | 2                         |



عازل  
للصوت



سهل  
التركيب



متاح



موفر



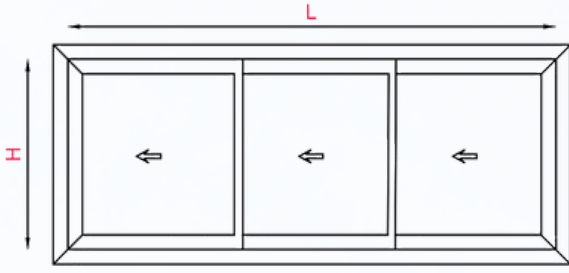

## قطاع E 105 SLIM قطاع

| جدول تخصيم 3 ضلعة          |  |       |
|----------------------------|--|-------|
| القطاع                     | مقاس و شكل القطعه  | العدد |
| الحلق                      |  | 2     |
|                            |  | 2     |
| عوارض الضلف<br>يمين و شمال | $(L - 5.7) / 3$  | 4     |
| عوارض الضلف<br>بالم منتصف  | $(L - 29.7) / 3$   | 2     |
| قوايم الضلف                | $H - 6.5$  | 2     |
| السكينة                    | $H - 6.5$  | 2     |
| السلك                      | نفس مقاسات<br>ضلعة الزجاج  | 1     |
| الزجاج                     | عرض الضلعة يمين و شمال - 5 سم<br>عرض الضلعة بالمنتصف + 3 سم<br>ارتفاع الضلعة - 13 سم | 2     |

التخصيم بالسنتيمتر

طريقة حساب وزن النموذج  
سلم منزلق 3 ضلعة + سلك

مقاس العرض بالمتر \* 6.95 كليو

مقاس الارتفاع بالمتر \* 12.3 كليو



### اكسسوارات 3 ضلعة جزار + سلك

| البيان                          | الشكل | الكمية                    |
|---------------------------------|-------|---------------------------|
| كورنر ميني جزار<br>حلق/ضلف/ سلك |       | 16                        |
| زاوية تجميع ضلعة                |       | 8                         |
| زاوية تجميع حلق                 |       | 4                         |
| طقم عجل مجلخ /عادي              |       | 1.50                      |
| مانع اتربه                      |       | 4                         |
| طقم مانع صدمات                  |       | 1                         |
| طقم مانع ارتجاج                 |       | 1                         |
| طقم عظمة سكينه                  |       | 1.50                      |
| فرش 7*7                         |       | العرض 4 *<br>الارتفاع 12* |
| كاوتش زجاج                      |       | العرض 2 *<br>الارتفاع 6*  |
| كاوتش زجاج                      |       | العرض 2 *<br>الارتفاع 6*  |
| كاوتش بار                       |       | العرض 2 *<br>الارتفاع 2*  |
| عجل السلك                       |       | 2                         |



عازل  
للصوت



سهل  
التركيب



متاح



موفر

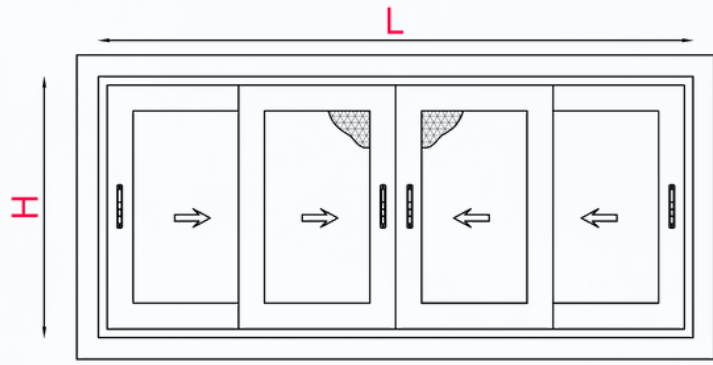

## E 105 قطاع

### اكسسوارات 4 ضلفة جزار + سلك

| البيان                          | الشكل | الكمية                    |
|---------------------------------|-------|---------------------------|
| كورنر ميني جزار<br>حلق/ضلف/ سلك |       | 32                        |
| زاوية تجميع ضلفة                |       | 32                        |
| زاوية تجميع حلق                 |       | 4                         |
| طقم عجل مجلخ /عادي              |       | 2                         |
| مانع اتربه                      |       | 4                         |
| طقم مانع صدمات                  |       | 1                         |
| طقم مانع ارتجاج                 |       | 2                         |
| طقم عظمة سكينه                  |       | 2                         |
| فرش 7*7                         |       | العرض 4 *<br>الارتفاع 16* |
| كاوتش زجاج                      |       | العرض 2 *<br>الارتفاع 8*  |
| كاوتش زجاج                      |       | العرض 2 *<br>الارتفاع 8*  |
| كاوتش بار                       |       | العرض 2*<br>الارتفاع 2*   |
| عجل السلك                       |       | 4                         |

### جدول تخصيص 4 ضلفة

| القطاع  | مقاس و شكل القطعه         | العدد |
|---------|---------------------------|-------|
| الحلق   |                           | 2     |
|         |                           | 2     |
| الضلفة  |                           | 8     |
|         |                           | 8     |
| السكينه | ضلفة الزجاج - 2 مم        | 4     |
| السلك   | نفس مقاسات<br>ضلفة الزجاج | 2     |
| الزجاج  | ضلفة الزجاج - 12 سم .     | 4     |

التخصيم بالسنتيمتر

طريقة حساب وزن النموذج  
منزلق 4 ضلفة + سلك

مقاس العرض بالمتر \* 6.70 كيلو

مقاس الارتفاع بالمتر \* 16.2 كيلو

